

第61回
三鷹市卓球選手権大会
(試合結果)

日時 平成31年2月9日(土)
会場 SUBARU総合スポーツセンター
(メインアリーナ)

大会役員

会長	吉田 武
審判長	柳沢 栄子
大会進行	三上 良孝
司会	岩田 政造
受付	松本 陽子
	佐々木 葉子
運営委員	三鷹市卓球連盟

主催 三鷹市卓球連盟
後援 三鷹市教育委員会
三鷹市体育協会

男子ダブルス 予選リーグ (5~8 コート)

コート	ブロック	順位	名前	所属	順位	名前	所属	順位	名前	所属	順位	名前	所属
5	A	1	岡村	TAC	2	石井	あすなる	3	山崎	達産			
			小俣	TAC		三上	あすなる		名越	達産			
6	B	1	竹内	達産	2	木村	三鷹スポ少	3	岩田	あすなる			
			北野	達産		角	三鷹スポ少		村越	個人			
7	C	2	富樫	ITS三鷹	4	高橋	あすなる	1	中島	TAC	3	栗田	TAC
			佐藤	ITS三鷹		千葉	あすなる		荻村	TAC		酒井	TAC
8	D	1	内田	あすなる	2	池田	TAC	4	松本	達産	3	高橋	TAC
			新井	あすなる		岡田	TAC		角	達産		宮腰	TAC

男子ダブルス 1位・2位トーナメント (5~8コート) 入賞ベスト2

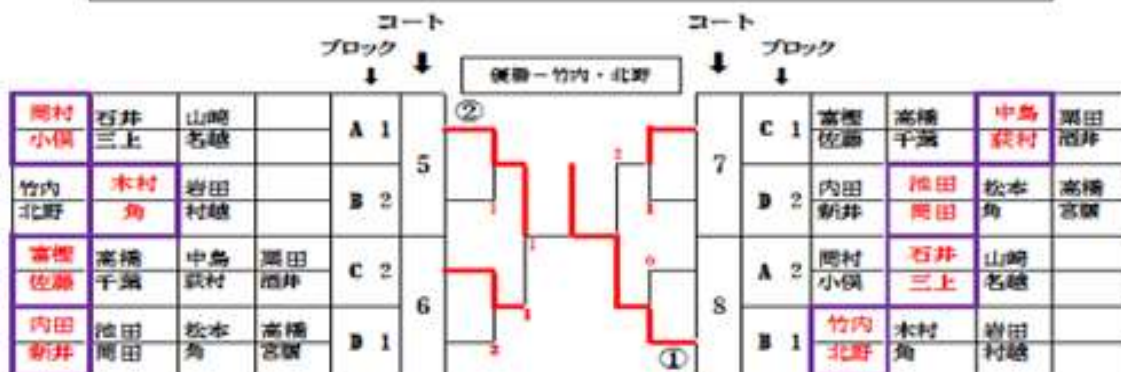

※結果はセット数を記入すること
 ※敗者審判です ★★第1試合審判一本部で指名
 ※勝者は本部に結果報告をお願いします

男子ダブルス 3位・4位トーナメント (9・10コート) 入賞ベスト1

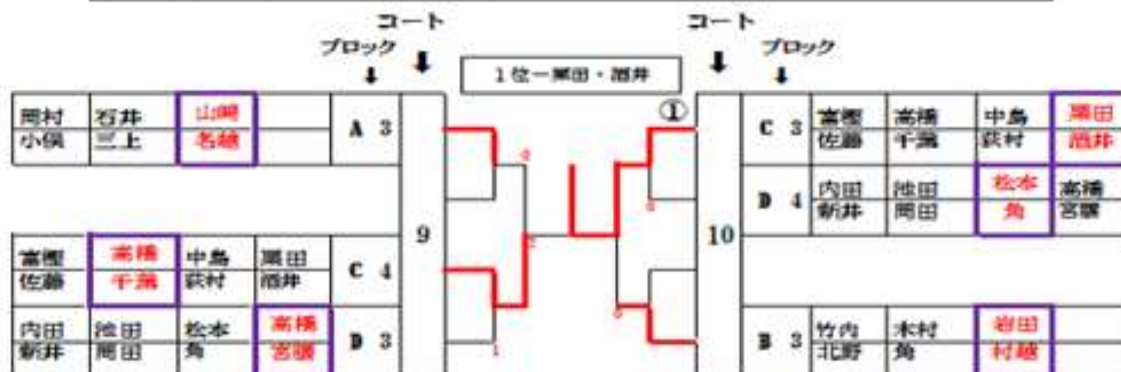

※結果はセット数を記入すること
 ※敗者審判です 第1試合は空いているチーム!
 ※勝者は本部に結果報告をお願いします

女子ダブルス 予選リーグ (13 ~ 15 コート)

コート	ブロック	順位	名前	所属	順位	名前	所属	順位	名前	所属	順位	名前	所属
13	A	2	高橋	連雀	1	石井	TAC	3	砂塚	すいれん	4	原	AZ
			横田	連雀		福永	TAC		石井	すいれん		大神	あすなる
14	B	2	久保田	連雀	3	安藤	あすなる	1	小川	TAC	4	山崎	連雀
			奥山	JRC		松本	あすなる		鈴木	TAC		田島	連雀
15	C	1	坂本	TAC	3	橋本	秋桜	2	酒井	杏林			
			林	TAC		桜田	秋桜		長谷川	杏林			

女子ダブルス 1位・2位トーナメント (13・14コート) 入賞ベスト2

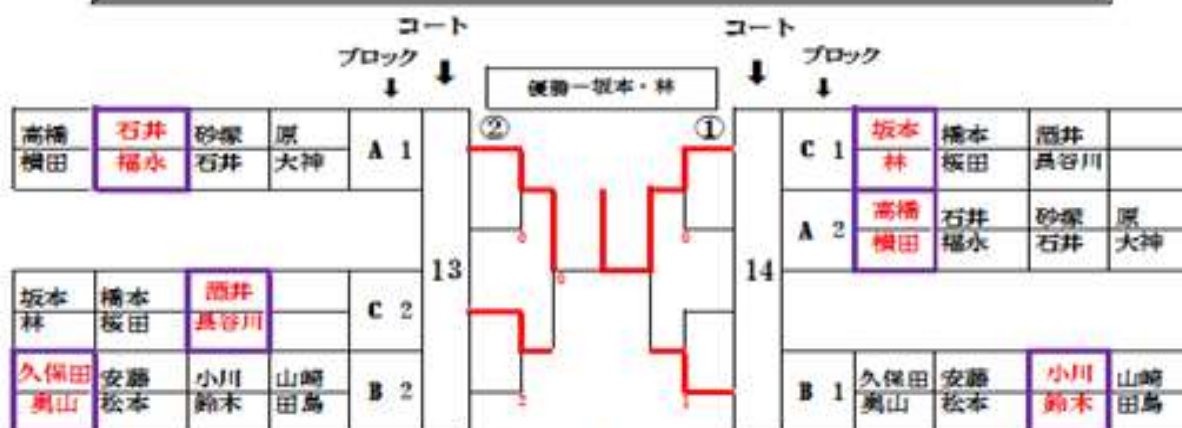

※結果はセット数を記入すること
 ※敗者審判です 第1試合は空いているチーム!
 ※勝者は本部に結果報告をお願いします

女子ダブルス 3位・4位トーナメント (15・16コート) 入賞ベスト1

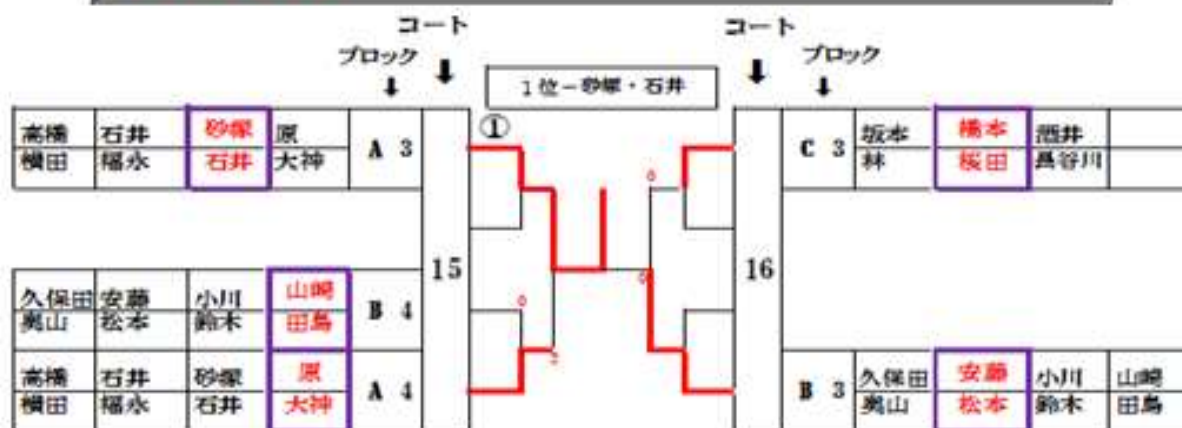

※結果はセット数を記入すること
 ※敗者審判です 第1試合は空いているチーム!
 ※勝者は本部に結果報告をお願いします

男子シングルス 予選リーグ (1~18コート)

コート	ブロック	順位	名前	所属	順位	名前	所属	順位	名前	所属	順位	名前	所属
1	A	1	北野	達産	3	熊谷	ITS三鷹	2	酒井	TAC	4	宮腰	TAC
2	B	1	富樫	ITS三鷹	3	新井	あすなろ	2	岡田	TAC	キ	山崎	達産
3	C	4	久保田	達産	1	高橋	あすなろ	2	栗田	TAC	3	井上	TAC
4	D	1	岡村	TAC	2	角	三鷹スポ少	3	中島	TAC	4	山本	達産
6	E	1	内田	あすなろ	2	元木	ITS三鷹	3	花川	TAC	4	名越	達産
8	F	3	斉藤	あすなろ	1	小俣	TAC	2	木村	三鷹スポ少	4	松本	達産
11	G	1	古田	あすなろ	2	池田	TAC	4	角	達産	3	小野	三鷹4中
12	H	キ	高橋	達産	1	荻村	TAC	2	千葉	あすなろ	3	佐藤	TAC
17	I	1	竹内	達産	2	佐藤	ITS三鷹	3	高橋	TAC	キ	伊能	TAC

男子シングルス 1位・2位トーナメント (1~8コート) 入賞ベスト4

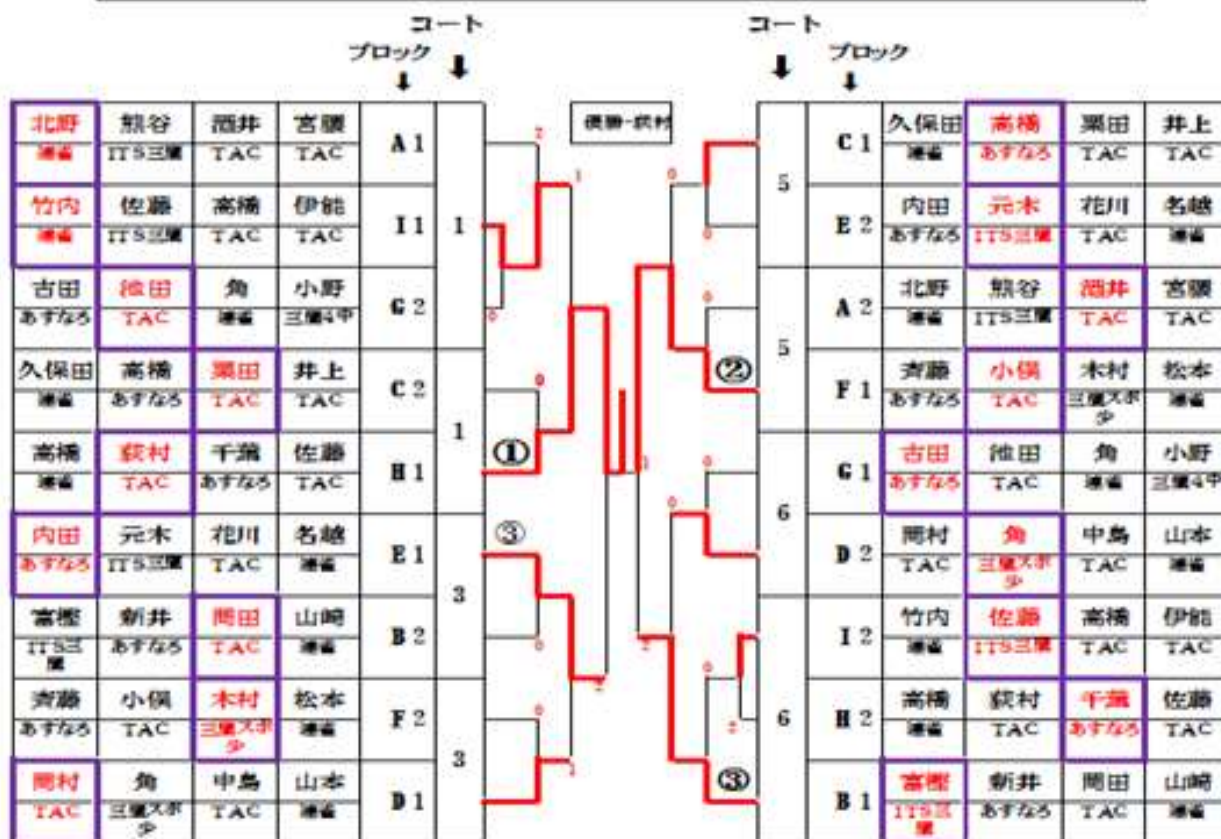

※結果はセット数を記入すること

※敗者審判です ★★第1試合審判一本部で指名

※勝者は本部に結果報告をお願いします

男子シングルス 3位・4位トーナメント (11~20コート) 入賞ベスト2

				コート ブロック ↓ ↓						コート ↓ ↓ ブロック					
北野	熊谷	酒井	宮腰	A 3	}	1位-斉藤				}	C 3	久保田	高橋	栗田	井上
連番	ITS三層	TAC	TAC								連番	あすなろ	TAC	TAC	TAC
竹内	佐藤	高橋	伊能	I 3		11					E 4	内田	元木	花川	名越
連番	ITS三層	TAC	TAC								連番	あすなろ	ITS三層	TAC	連番
古田	池田	角	小野	G 4							A 4	北野	熊谷	酒井	宮腰
あすなろ	TAC	連番	三層4中								連番	ITS三層	TAC	TAC	TAC
久保田	高橋	栗田	井上	C 4		11	②		①		F 3	斉藤	小俣	木村	松本
連番	あすなろ	TAC	TAC								連番	あすなろ	TAC	三層入ホ少	連番
高橋	荻村	千葉	佐藤	H 3							G 3	古田	池田	角	小野
連番	TAC	あすなろ	TAC								連番	あすなろ	TAC	連番	三層4中
内田	元木	花川	名越	E 3		13					D 4	岡村	角	中島	山本
あすなろ	ITS三層	TAC	連番						連番	TAC	三層入ホ少	TAC	連番		
富樫	新井	岡田	山崎	B 4					I 4	竹内	佐藤	高橋	伊能		
ITS三層	あすなろ	TAC	連番						連番	ITS三層	TAC	TAC	TAC		
斉藤	小俣	木村	松本	F 4	13				H 4	高橋	荻村	千葉	佐藤		
あすなろ	TAC	三層入ホ少	連番						連番	TAC	あすなろ	TAC	TAC		
岡村	角	中島	山本	D 3					B 3	富樫	新井	岡田	山崎		
TAC	三層入ホ少	TAC	連番						連番	ITS三層	あすなろ	TAC	連番		

※結果はセット数を記入すること
 ※敗者審判です ★★第1試合審判一本部で指名
 ※勝者は本部に結果報告をお願いします

女子シングルス 予選リーグ (7~16コート)

コート	ブロック	順位	名前	所属	順位	名前	所属	順位	名前	所属	順位	名前	所属
7	A	2	鈴木	TAC	3	久保田	連雀	1	福永	TAC	4	打越	スポ少
10	B	3	奥山	JRC	1	林	TAC	4	田島	連雀	2	戸谷	ITS三鷹
14	C	1	坂本	TAC	2	横田	連雀	3	橋本	秋桜	4	黒田	スバル
16	D	4	高橋	連雀	2	石井	TAC	3	斉藤	秋桜	1	小川	TAC

女子シングルス 1位・2位トーナメント (7・10コート) 入賞ベスト2

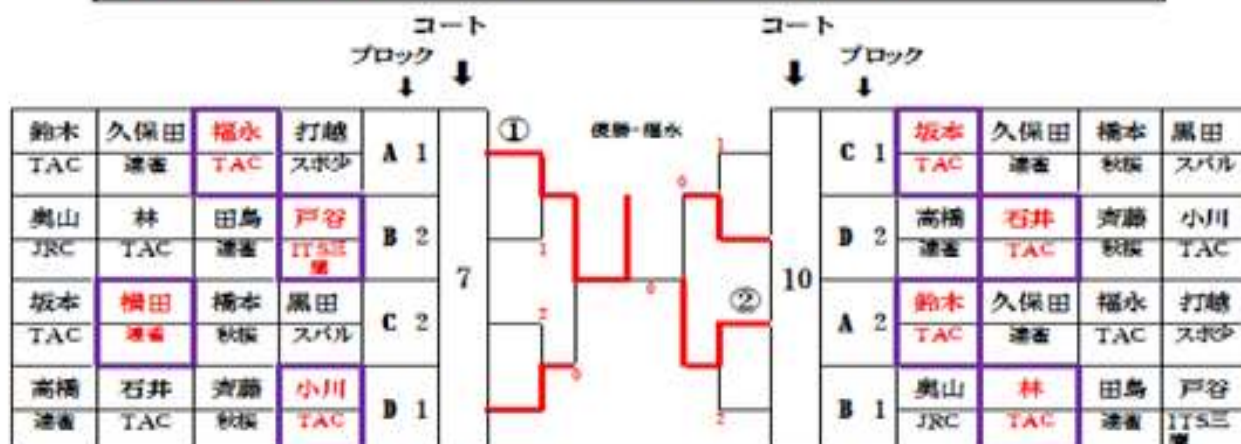

※結果はセット数を記入すること
 ※敗者審判です ★★第1試合審判一本部で指名
 ※勝者は本部に結果報告をお願いします

女子シングルス 3位・4位トーナメント (14・16コート) 入賞ベスト1

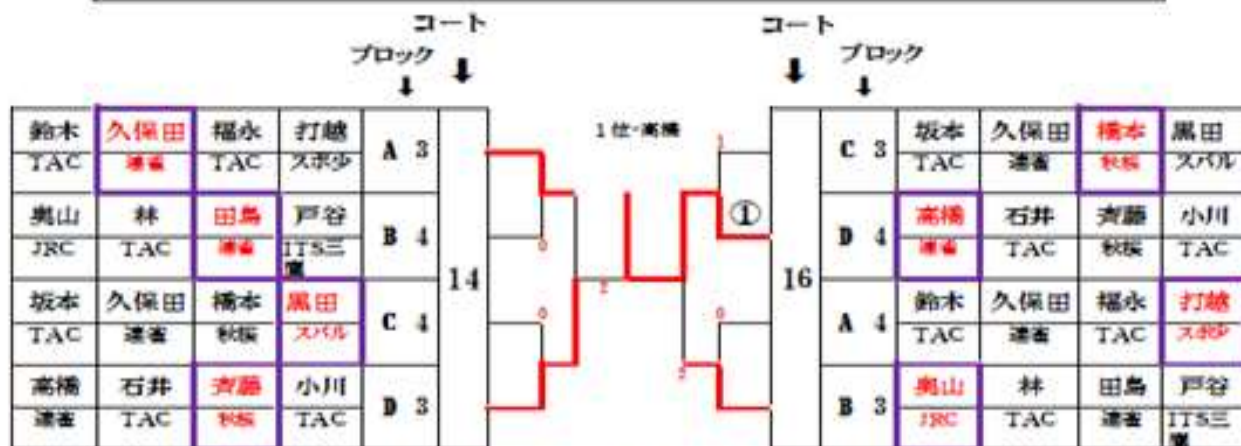

※結果はセット数を記入すること
 ※敗者審判です ★★第1試合審判一本部で指名
 ※勝者は本部に結果報告をお願いします

小学生 予選リーグ (1~2コート)

コート	ブロック	順位	名前	所属	順位	名前	所属	順位	名前	所属	順位	名前	所属
1	A	1	小山 琉希	三鷹大沢少	4	岡村花りん	三鷹大沢少	3	土居 龍逸	三鷹大沢少	2	高田 雄太	三鷹大沢少
2	B	2	小泉 尚士	三鷹大沢少	4	小泉龍之巨	三鷹大沢少	1	森 俊憲	三鷹大沢少	3	高橋智大	三鷹大沢少

小学生トーナメント(1~2コート)

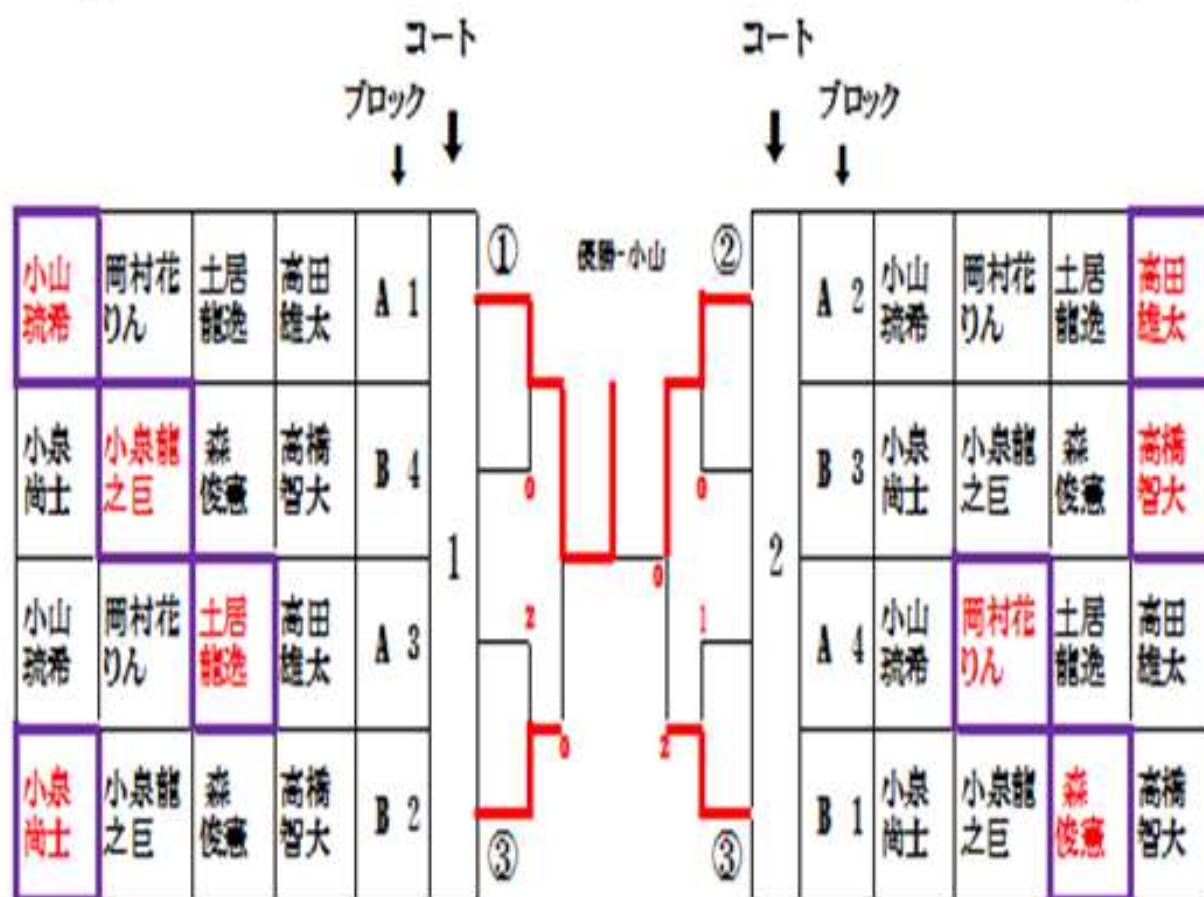

※結果はセット数を記入すること

※審判は空いているチームで!

※勝者は本部に結果報告をお願いします

中学男子シングルス リーグ戦

コート	組	A	B	C	D
17	1	1 本 晴太郎 三應二中	3 山上 厚 三應四中	2 佐藤 悠傷 三應一中	
18	2	1 藤井 一朗 三應一中	2 藤島 和樹 三應二中	3 中島 成輝 三應四中	
19	3	1 岩佐 清六 三應二中	2 藤澤 清汰 三應一中	3 山本 航聖 三應二中	
20	4	2 小室 祐巳 三應一中	1 納葉 結太 三應二中	3 渡部 浩 三應一中	4 鈴木 礼 三應二中
21	5	2 石崎 翔 三應二中	1 船橋 慶太郎 三應一中	3 高橋 龍之介 三應二中	4 石塚 貴一郎 三應一中
	6	1 高橋 颯 三應一中	2 吉澤 悠斗 三應二中	3 池田 修哉 三應四中	4 守屋 蓮生 三應一中
22	7	1 酒谷 悠人 三應二中	3 松村 圭航 三應四中	2 小島 大楓 三應一中	4 榎垣 翔太 三應二中
	8	2 牧 湧太郎 三應四中	3 原田 航史 三應二中	1 高近 暁 三應一中	4 田中 健太 三應二中
23	9	1 岩崎 友亮 三應一中	2 牧野 匠 三應二中	4 鈴木 文也 三應四中	3 村上 晶幹 三應二中
	10	1 吉村 真高 三應四中	2 田原 巧貴 三應一中	3 島崎 誠太郎 三應二中	4 滝之内 茂光 三應一中
24	11	1 大森 海智 三應二中	3 武井 樹 三應四中	2 多田 風翔 三應一中	4 野口 成輝 三應二中
	12	1 石原 大 三應一中	3 高橋 健雄 三應二中	2 吉留 羽由真 三應一中	4 田中 雄大 三應二中
25	13	1 近藤 壮太 三應二中	2 高屋 元佑 三應一中	3 伊藤 優吾 三應二中	4 小島 悠太郎 三應一中
	14	1 田上 菜平 三應一中	2 大塚 真波 三應二中	4 加納 昌誠 三應四中	3 渡辺 皓太 三應一中
26	15	2 伊藤 創 三應二中	1 安部 仁太郎 三應四中	3 菅沼 結斗 三應一中	4 吉澤 颯 三應二中
	16	2 松下 大希 三應四中	1 小木曾 智也 三應二中	3 光野 寛生 三應一中	4 廣水 隼平 三應二中
27	17	1 木村 空翔 三應二中	2 菅又 權志 三應一中	4 池松 理典 三應二中	3 矢作 羽太 三應四中
	18	1 久保田 神 三應一中	4 市川 文登 三應二中	3 武井 希 三應二中	2 滝澤 陸則 三應一中
28	19	1 野崎 航也 三應二中	2 竹花 一咲 三應一中	4 松尾 亮太 三應二中	3 今井 崇陽 三應四中
	20	2 立花 直人 三應四中	1 村上 晃太郎 三應一中	4 榎原 佑幸 三應二中	3 村越 成之介 三應一中

中学男子決勝トーナメント

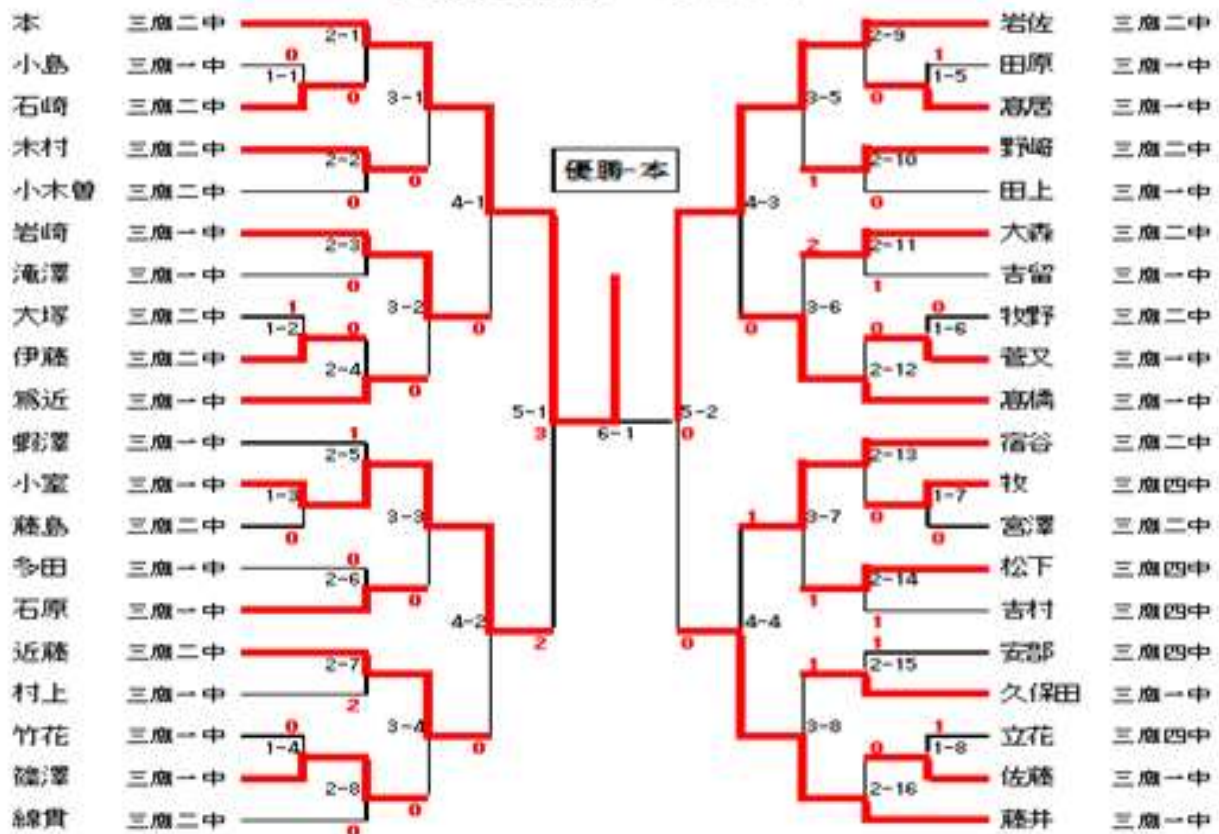

中学女子シングルス リーグ戦

コート	組	A	B	C	D
29	1	1 吉田 零美 三原二中	3 三上 真奈 三原二中	2 深山 咲生 三原二中	
	2	1 藤井 真菜美 三原一中	2 花尾 梨寿 三原二中	3 神貫 結萌 三原二中	
30	3	1 関田 杏果 三原二中	2 櫻本 美 三原二中	3 志賀 ほの 三原一中	
	4	1 角田 盛 三原一中	2 奈良間 楓 三原二中	3 市川 愛彩 三原二中	
31	5	1 角 咲音 三原二中	3 大岡原 果奈 三原一中	2 吉田 葵生 三原二中	
	6	1 高橋 あゆか 三原一中	2 萩原 佑依 三原二中	3 笹木 美歩 三原二中	
32	7	1 小野 恵悟 三原二中	2 徳永 果彩音 三原一中	3 徳永 真帆 三原二中	4 中村 莉子 三原二中

中学女子決勝トーナメント

